

# Измерительный преобразователь давления PC-28

- ✓ Пределы измерений: от -0,1 до 100 МПа
- ✓ Минимальная ширина диапазона 2,5 кПа
- ✓ Выходной сигнал: (4 ÷ 20) мА или (0 ÷ 10) В
- ✓ Взрывобезопасное исполнение Ga/GbExi, IIC T4/T5/T6 X

## Предназначение

Преобразователь давления PC-28 предназначен для измерения разрежения, а также избыточного и абсолютного давления газов, паров и жидкостей.

## Конструкция

Измерительным элементом является пьезорезистивная кремниевая монокристаллическая структура, встроенная в приёмник давления, который отделён от измеряемой среды разделительной мембраной и заполнен специальной манометрической жидкостью.

Залитая силиконовым компаундом электронная схема помещена в корпусе со степенью защиты с IP65 до IP68 в зависимости от выбранного электрического соединения.

## Электрические присоединения PD, PZ, PK

### Тип PD

Степень защиты IP65  
Штепсельный разъём типа DIN 43650

Спец. исполнение:

### Тип PPD

Штепсельный разъём приспособлен к пломбированию.  
(ограничение доступа к потенциометрам настроек)

### Тип PZ

Степень защиты IP66  
Зажимная коробка с сальником M20×1,5

Корпус изготовлен из нержавеющей стали, механически стойкий. Наличие зажимной колодки позволяет измерять выходной ток, не разрывая цепь.

### Тип PK

Степень защиты IP67  
(спец. исп. PKSG IP68)

Электрическое кабельное присоединение, соединение с атмосферой с обратной стороны измерительной мембраны осуществляется посредством капилляра, находящегося в кабеле, длина кабеля 3 м (если не заказано другое)

черный (-)  
красный (+)  
зеленый (экран)

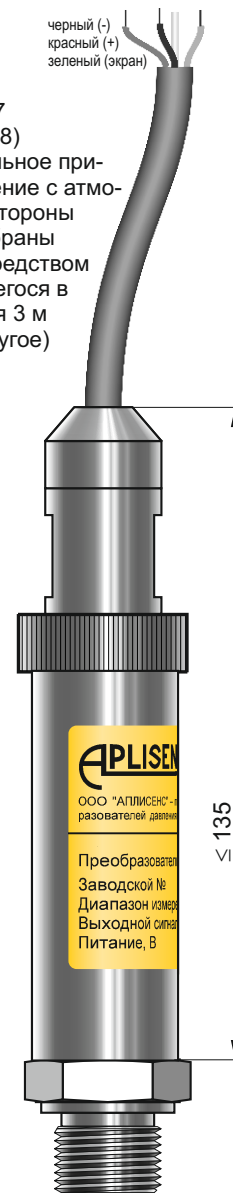
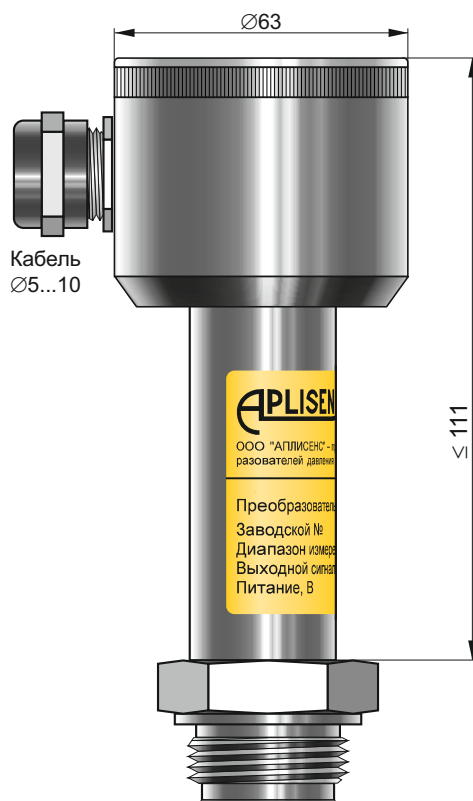
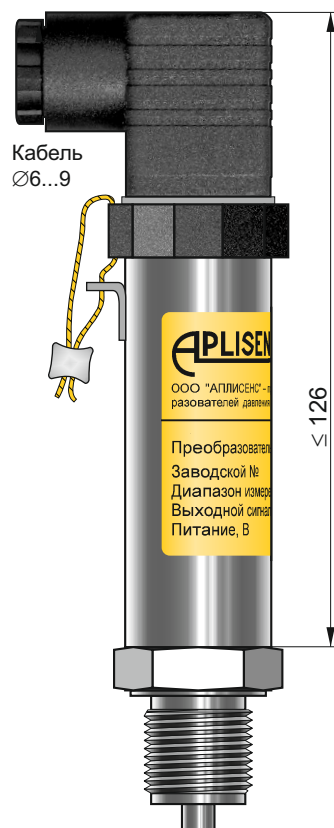

### Схемы электрических соединений

Соединение тип PD

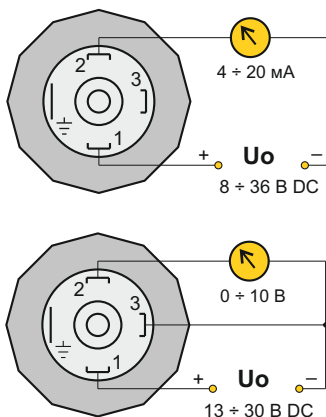

Соединение тип PZ

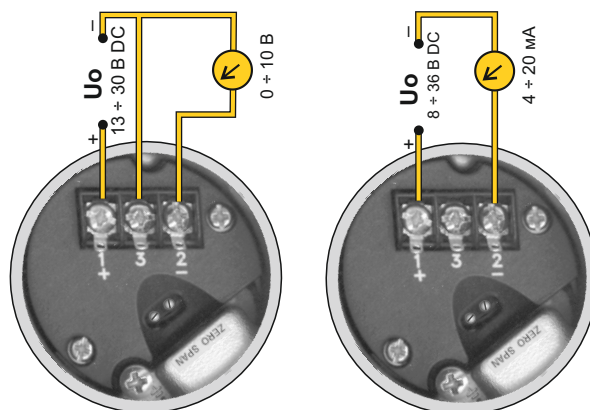

### Электрическое присоединение типа ALW с местным индикатором

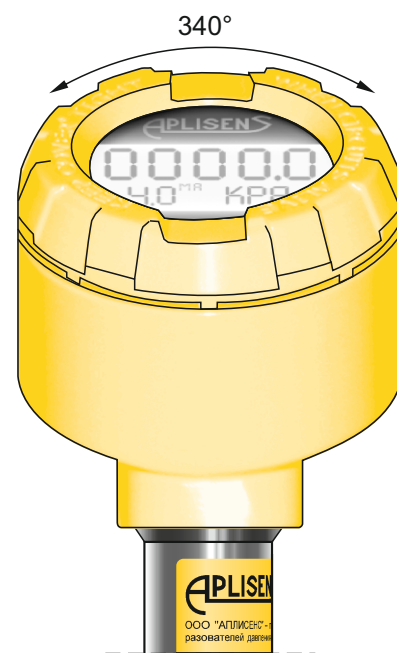
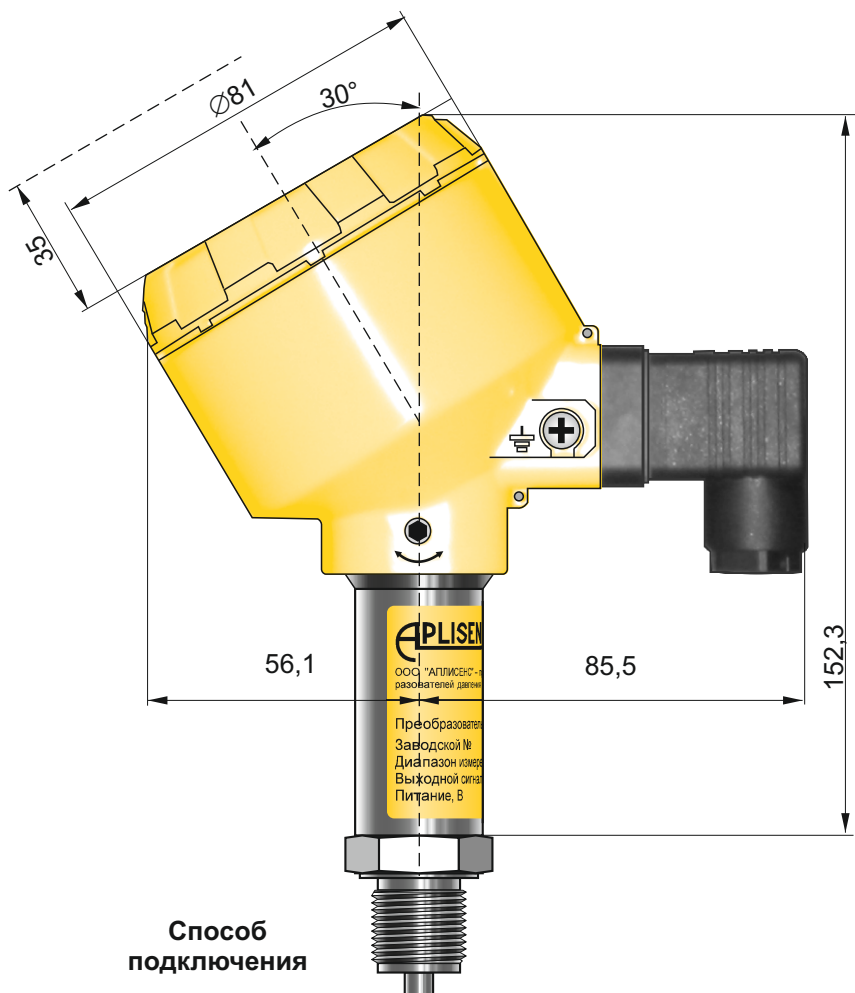

Способ подключения

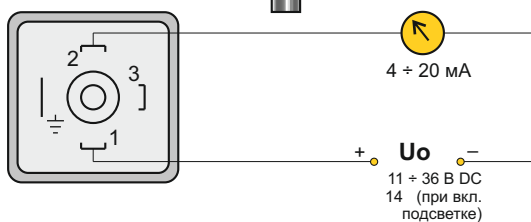

Местный индикатор встроен в корпус выполненный из алюминия. Конструкция корпуса даёт возможность поворота местного индикатора на 90°, поворота корпуса по отношению к приёмнику давления в пределах 0–340°.

Подключение линии связи производится с использованием разъема DIN43650 [IP 65].

Конфигурируемый жидкокристаллический индикатор с подсветкой позволяет на:

- отображение значения давления, действующего на измерительный элемент
- отображение значения выходного тока в мА или в процентах от диапазона
- отображение шкалы пользователя

## Присоединения к процессу

### Манометрические приемники давления

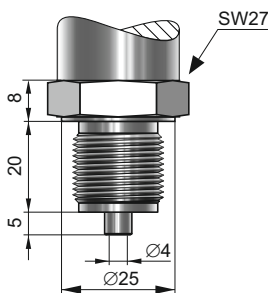

**Тип М**

Штуцер M20×1,5, отверстие Ø4

**Тип G1/2**

Штуцер G1/2", отверстие Ø4

Материал смачиваемых частей: 316L

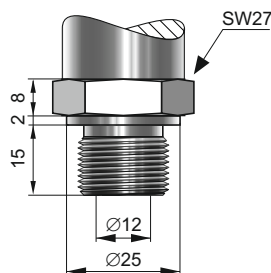

**Тип Р**

Штуцер M20×1,5, отверстие Ø12

**Тип GP**

Штуцер G1/2", отверстие Ø12

$p < 35$  МПа

Материал смачиваемых частей:

316L

Hastelloy C-276 – спец исп.

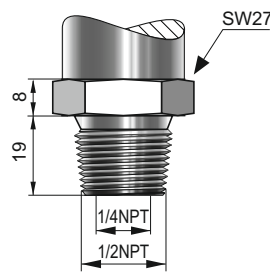

**Тип 1/2NPT**

Штуцер 1/2NPT

Отверстие 1/4NPT

$p < 70$  МПа

Материал смачиваемых частей: 316L

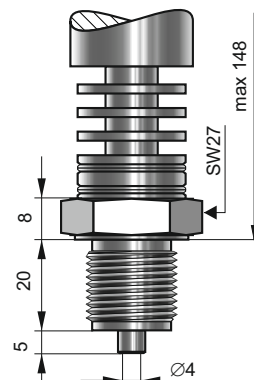

**Тип RM** Радиатор со штуцером М

**Тип RG** Радиатор со штуцером G

$16 \text{ кПа} \leq p < 4 \text{ МПа}$

Материал смачиваемых частей: 316L

**T макс. 170°C**

### Специализированные приемники давления с лицевыми мембранами

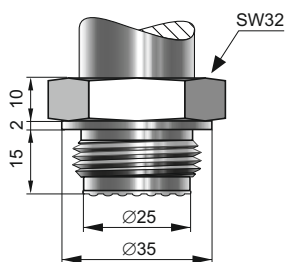

**Тип CM30×2**

Штуцер M30×2  
с лицевой мембраной

$25 \text{ кПа} \leq p < 7 \text{ МПа}$

Материал смачиваемых частей:

316L

Hastelloy C-276 – спец исп.

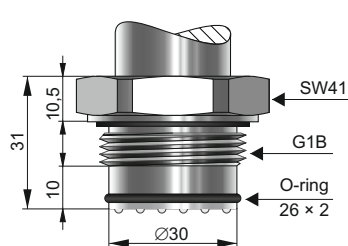

**Тип CG1**

Штуцер G1" с лицевой мембраной

$10 \text{ кПа} \leq p < 7 \text{ МПа}$

Материал смачиваемых частей: 316L

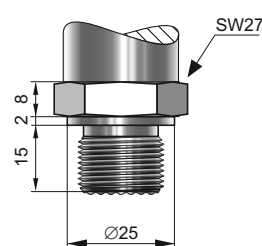

**Тип CM20×1,5**

Штуцер CM20×1,5  
с лицевой мембраной

$1 \text{ МПа} \leq p < 40 \text{ МПа}$

Материал смачиваемых частей: 316L

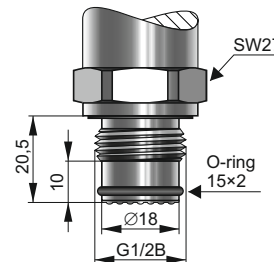

**Тип CG1/2**

Штуцер CG1/2" с лицевой мембраной

$250 \text{ кПа} \leq p < 30 \text{ МПа}$

Материал смачиваемых частей: 316L

Специализированные штуцера с **лицевыми мембранами** применяются в случае измерения давлений вязких (в.т.ч. застывающих) или значительно загрязненных сред. Диапазоны измерений от (-10...10) кПа до (0...7) МПа.

Дополнительно штуцера с лицевыми мембранами применяются в асептических условиях пищевой и фармацевтической промышленности. В данном случае рекомендуем преобразователи давления комплектовать монтажными гнездами производства фирмы Аплисенс (стр. 76) с профессиональным уплотнением перед резьбой штуцера.

### Монтаж

Учитывая, что преобразователь имеет небольшую массу, он монтируется непосредственно на объекте.

В случае измерений давления пара либо других горячих сред необходимо использовать сильфонную или импульсную трубку.

Применение специального манометрического вентиля перед преобразователем облегчает монтаж, помогает при корректировке нуля или при замене преобразователя во время работы объекта.

В случае заказа преобразователя с резьбой отличной от указанных (напр. 1/4 NPT), предлагается переходной штуцер.

С целью измерений уровня и давления, требующих специальных присоединений к измеряемому процессу (пищевая, химическая промышленность и т. п.) преобразователь может быть оснащен одним из разделителей производства фирмы «Аплисенс».

Монтажное оборудование и полный выбор разделителей подробно описаны далее.

### Технические данные

**Любая ширина диапазона измерений** от (0 ÷ 2,5) кПа до (0 ÷ 100) МПа (избыточное давление и разрежение);  
от (0 ÷ 20) кПа до (0 ÷ 8) МПа (абсолютное давление)

**Допускаемая перегрузка:** (4 x диапазон +60 кПа) не больше чем 120 МПа

**Основная приведенная погрешность:** для диапазона (0...40 кПа) и больше 0,2%

для диапазона ниже чем 40 кПа можно определить по формуле  $\rho \leq \pm \left( 0,2 + \frac{1[\text{кПа}]}{\text{диапазон}[\text{кПа}]} \right) \%$

**Дополнительная погрешность, вызванная изменением температуры окружающей среды** (осн. погрешность) / 10°C

**Стабильность метрологических характеристик** (осн. погрешность) / 3 года

**Гистерезис, повторяемость** 0,05%  
**Диапазон термокомпенсации**  
-10 ÷ 80°C  
спец. исполнение -20 ÷ 70°C  
спец. исполнение -30 ÷ 50°C

**Диапазон предельных температур окружающей среды** -50 ÷ 85°C

**Диапазон температур среды измерения**  
-50 ÷ 120°C – (непосредственное измерение)  
свыше 120°C – измерение с использованием мембранного разделителя, радиатора или импульсной трубки  
ЗАМЕЧАНИЕ: не допускать замерзания среды измерения в импульсной трубке или вблизи штуцера преобразователя

**Предлагаем стандартные диапазоны:**  
(0 ÷ -100; -40; -10; 10; 40; 100; 250; 600) кПа;  
(0 ÷ 1; 1,6; 2,5; 6; 16; 25; 40) МПа

**Абсолютное давление:** (0 ÷ 40; 100; 250; 600) кПа ABS;  
(0 ÷ 1; 1,6; 2,5; 6) МПа ABS

**Мановакуумметры:**  
(-100 ÷ 100); (-100 ÷ 250); (-100 ÷ 600) кПа

**Выходной сигнал по заказу** 4 ÷ 20 мА (2-х проводная линия)  
0 ÷ 10 В (3-х проводная линия)

**Материал штуцера и мембраны** 00Н17Н14М2 (316Lss)

**Материал корпуса** 0Н18Н9 (304ss)

**Напряжение питания, В** 8 ÷ 36 (постоянного тока)  
14 ÷ 36 (при вкл. подсветке ALW)  
12 ÷ 28 для исп. Ex  
для выхода по напряжению 13 ÷ 30

**Дополнительная погрешность, вызванная изменением напряжения питания** 0,005% на В

**Активное сопротивление нагрузки для выхода 4...20 мА**  $R[\Omega] \leq \frac{U_{\text{пит}}[\text{В}] - 8 * V}{0,02 \text{ А}}$

\* 14 В при включенной подсветке ALW

**Для выхода 0...10 В** R ≥ 5 кОм

#### Специальные исполнения:

- ♦ **Ex** – искробезопасное исп. **Ga/GB Ex ia IIC T4/T5/T6 X**
- ♦ **TR** – увеличена скорость срабатывания для верного отображения изм. параметра в функции времени (н.п. мониторинг трубопроводов) T<sub>RC</sub> ниже 30 мсек. Сигнал 4...20 мА, питание 12...28 В
- ♦ **0 ÷ 10 В** – выходной сигнал по напряжению
- ♦ **D** – версия с сальником для гидравлических систем высокого давления
- ♦ **H** – высокая способность выдерживать перегрузку. (Напр., при диапазоне 1 МПа способность выдерживать перегрузки до 14 МПа)
- ♦ **Hastelloy** – штуцер Р или СМ30×2 изготовлены со сплава Hastelloy С 276
- ♦ **Кислород** – преобразователь, приспособленный к измерениям кислорода (исключительно штуцер типа М и G1/2)
- ♦ **(-20)** – диапазон термокомпенсации -20...70°C
- ♦ **СТ** – цифровая термокомпенсация -30...50°C (исключительно для абсолютного давления) осн. погр. 0,16%, суммарная погрешность во всем диапа. термокомпенсации ≤0,3%, рекомендуется для коррекции газовых расходомеров
- ♦ **Q...** – дополнительная тренировка прибора для увеличения надежности; подробности в РЭ
- ♦ **Au** – мембрана покрыта золотом, исключительно штуцера М или G1/2, диапазон ≥ 2,5 МПа

### Способ заказа

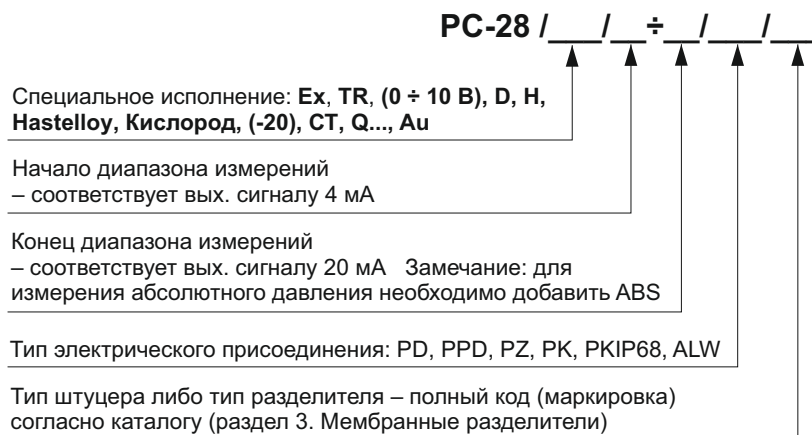

**Пример:** Преобразователь PC-28 / диапазон 0 ÷ 600 кПа / эл. кабельное соединение / штуцер M20×1,5 с отверстием Ø4

**PC-28 / 0 ÷ 600 кПа / PK / M**